

FRAPPES : Fenêtres & Portes-Fenêtres aluminium

Réservation Maçonnerie - Doublage de 0 à 60 mm - Applique Intérieure

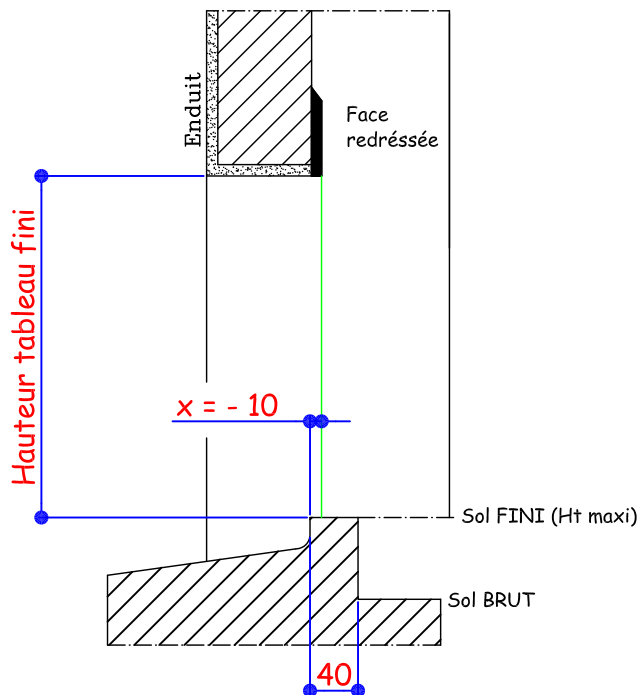
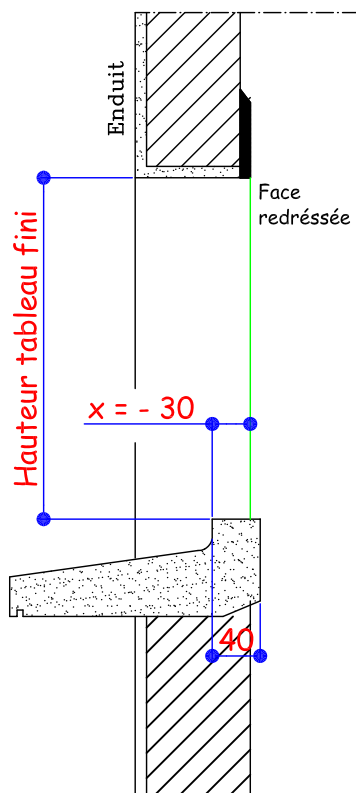

Appuis Monoblocs 5201-5202	
Isolation	0 à 60 mm
	Dt Trav Haute : 5200 Dt Latéraux : 5200 Bavette au choix
Cote X	- 30

Seuil aluminium 5235	
Isolation	0 à 60 mm
	Dt Trav Haute : 5200 Dt Latéraux : 5200 SEUIL : 5235
Cote X	- 10

La cote X est donnée à partir des faces redressées

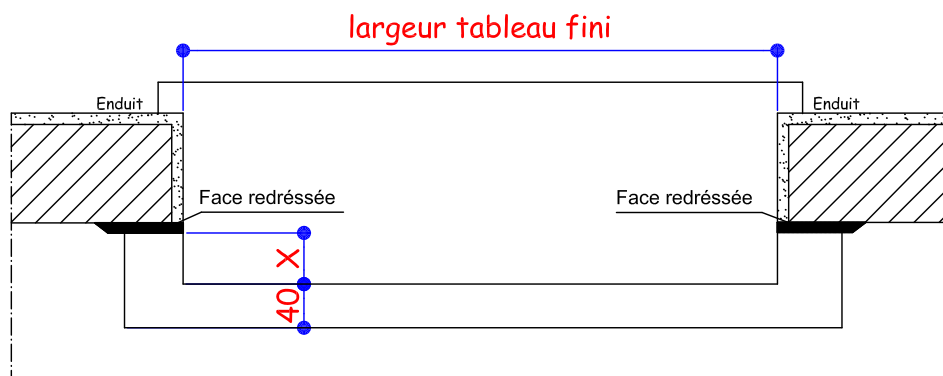

SEUIL ALU 5235 :
AJOUTER A VOTRE
HAUTEUR TABLEAU
+ 30 MM POUR LES
COULISSES ET LE TABLIER.

POUR COMMANDER VOS VOILETS ROULANTS
COTE ENTRE TAPEE = COTE TABLEAU

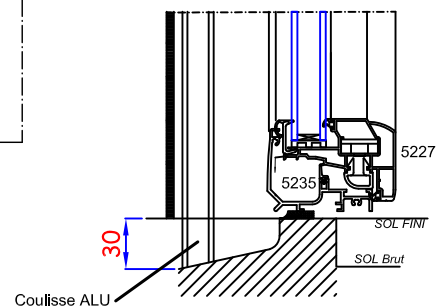

FRAPPES : Fenêtres & Portes-Fenêtres aluminium

Réservation Maçonnerie - Doublage de 100 mm - Applique Intérieure

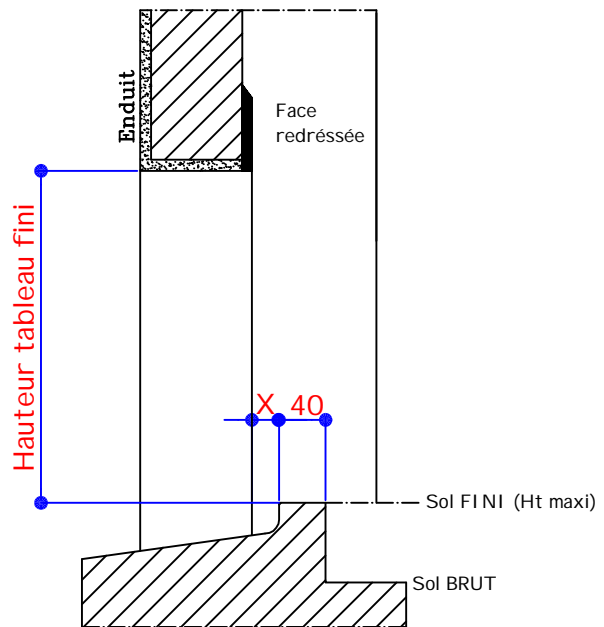
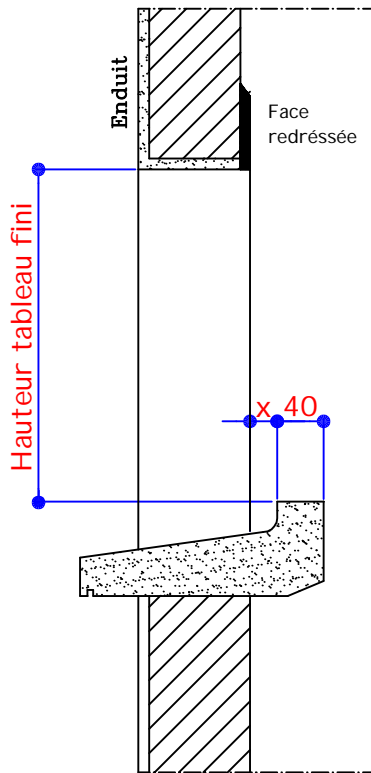

Appuis Monoblocs 5201-5202	
Isolation	100 mm
	Dt Trav Haute : 5210 Dt Latéraux : 5203 APPUI : 5201
Cote X	0

Seuil aluminium 5235	
Isolation	100 mm
	Dt Trav Haute : 5210 Dt Latéraux : 5203 SEUIL : 5235
Cote X	50

La cote X est donnée à partir des faces redressées

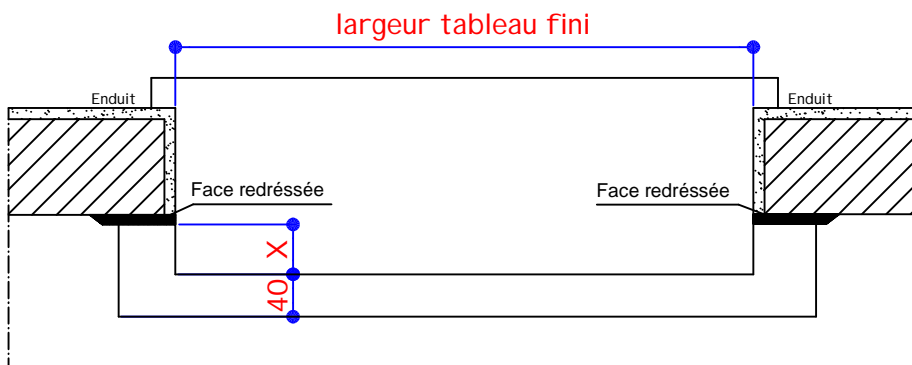

SEUIL ALU 5235 :
AJOUTER A VOTRE
HAUTEUR TABLEAU
+ 30 MM POUR LES
COULISSES ET LE TABLIER.

POUR COMMANDER VOS VOILETS ROULANTS
COTE ENTRE TAPEE = COTE TABLEAU

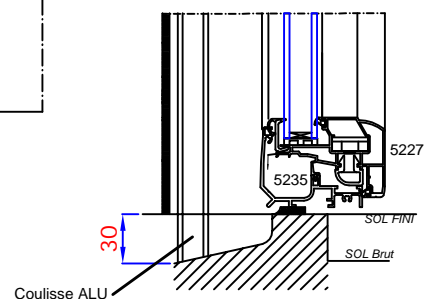

FRAPPES : Fenêtres & Portes-Fenêtres aluminium

Réservation Maçonnerie - Doublage de 120 mm - Applique Intérieure

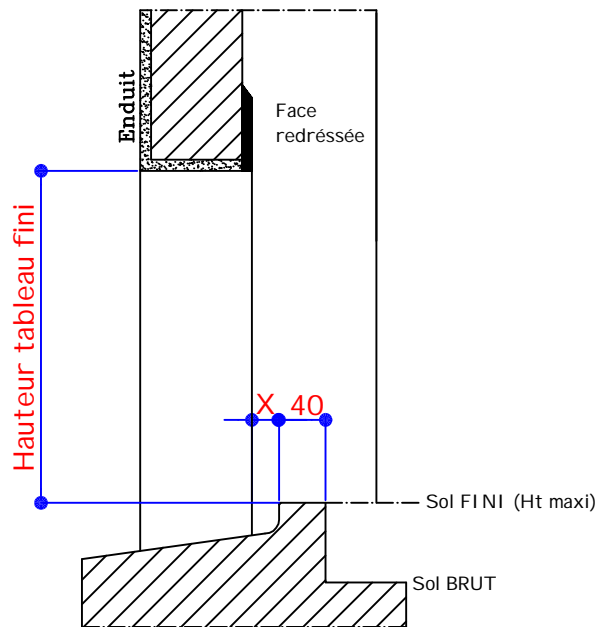
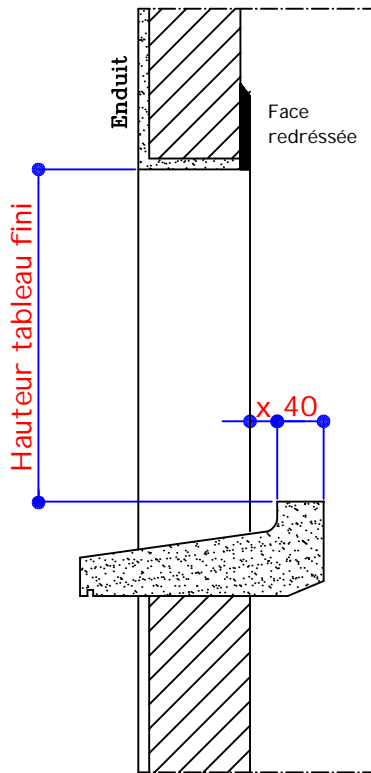

Appuis Monoblocs 5201-5202	
Isolation	120 mm
	Dt Trav Haute : 5211 Dt Latéraux : 5204 APPUI : 5201
Cote X	10

Seuil aluminium 5235	
Isolation	120 mm
	Dt Trav Haute : 5211 Dt Latéraux : 5204 SEUIL : 5235
Cote X	60

La cote X est donnée à partir des faces redressées

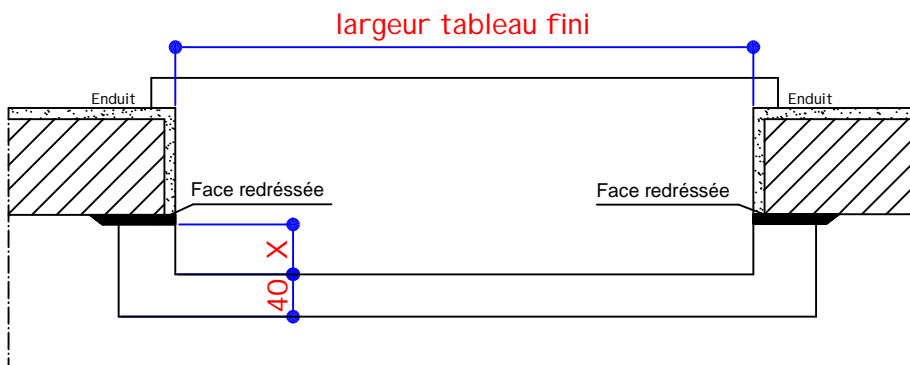

SEUIL ALU 5235 :
AJOUTER A VOTRE
HAUTEUR TABLEAU
+ 30 MM POUR LES
COULISSES ET LE TABLIER.

POUR COMMANDER VOS VOILETS ROULANTS
COTE ENTRE TAPEE = COTE TABLEAU

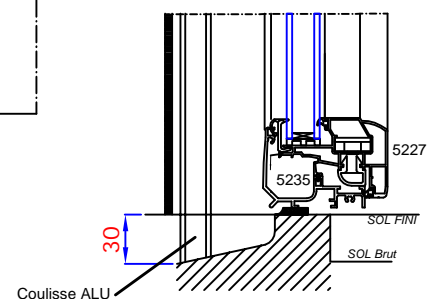

FRAPPES : Fenêtres & Portes-Fenêtres aluminium

Réservation Maçonnerie - Doublage de 140 mm - Applique Intérieure

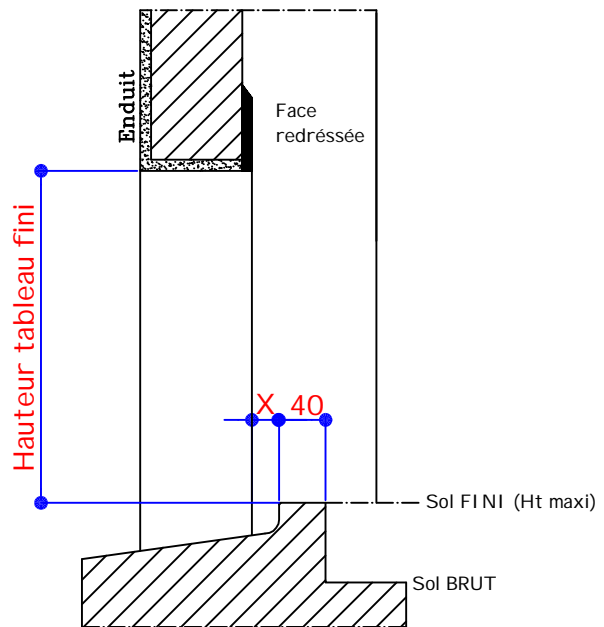
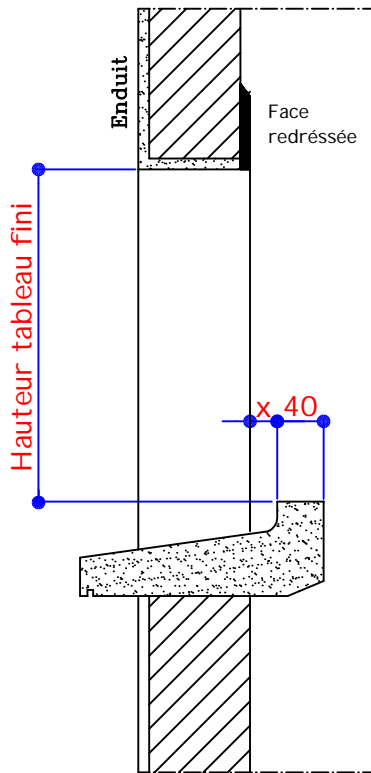

Appuis Monoblocs 5201-5202	
Isolation	140 mm
	Dt Trav Haute : 5212 Dt Latéraux : 5205 APPUI : 5202
Cote X	20

Seuil aluminium 5235	
Isolation	140 mm
	Dt Trav Haute : 5212 Dt Latéraux : 5205 SEUIL : 5235
Cote X	80

La cote X est donnée à partir des faces redressées

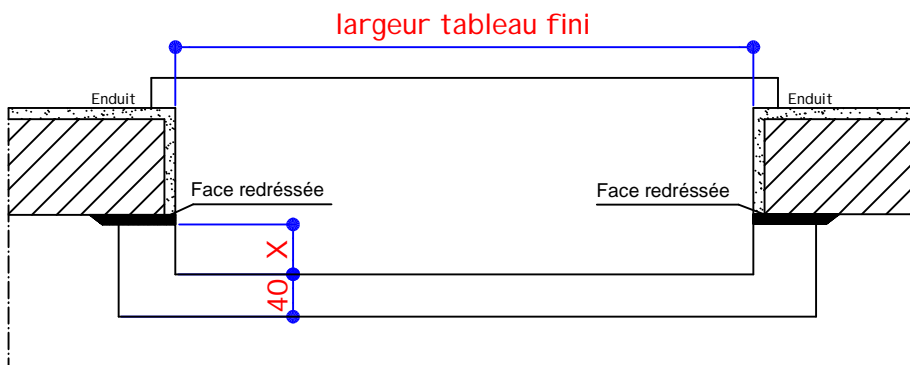

SEUIL ALU 5235 :
AJOUTER A VOTRE
HAUTEUR TABLEAU
+ 30 MM POUR LES
COULISSES ET LE TABLIER.

POUR COMMANDER VOS VOILETS ROULANTS
COTE ENTRE TAPEE = COTE TABLEAU

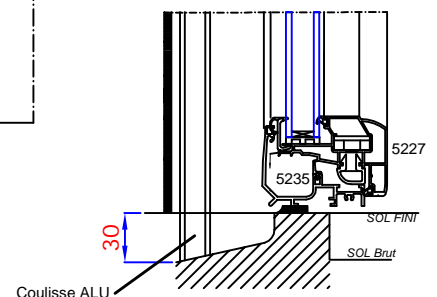

FRAPPES : Fenêtres & Portes-Fenêtres aluminium

Réservation Maçonnerie - Doublage de 160 mm - Applique Intérieure

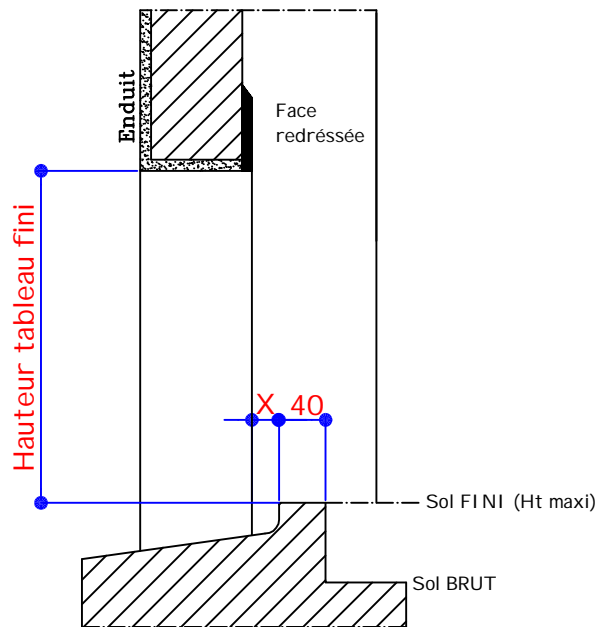
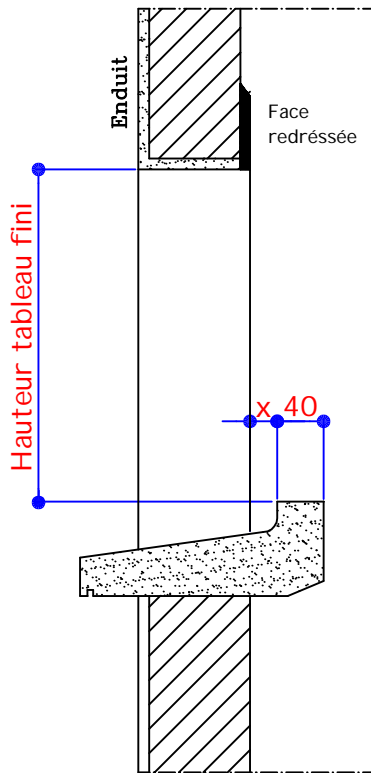

Appuis Monoblocs 5201-5202	
Isolation	160 mm
	Dt Trav Haute : 5213 Dt Latéraux : 5206 APPUI : 5202
Cote X	40

Seuil aluminium 5235	
Isolation	160 mm
	Dt Trav Haute : 5213 Dt Latéraux : 5206 SEUIL : 5235
Cote X	100

La cote X est donnée à partir des faces redressées

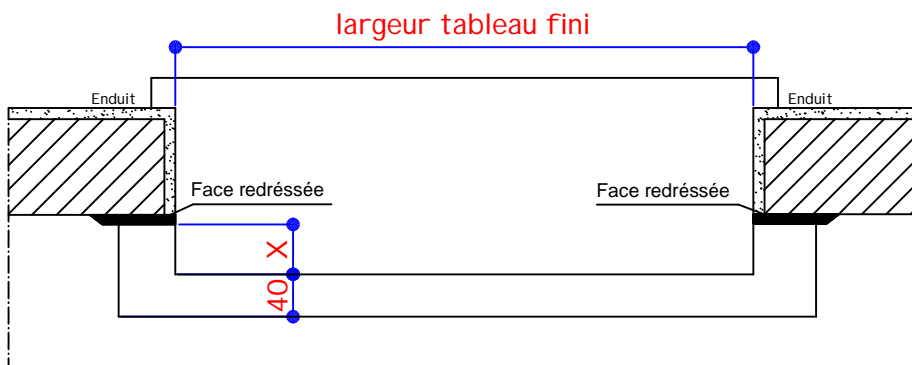

SEUIL ALU 5235 :
AJOUTER A VOTRE
HAUTEUR TABLEAU
+ 30 MM POUR LES
COULISSES ET LE TABLIER.

POUR COMMANDER VOS VOILETS ROULANTS
COTE ENTRE TAPEE = COTE TABLEAU

